

移動入浴車 用品カタログ Vol.8

2023.06.01版



デベロのホームページで見積書・発注書が作成できます！

詳細はこちらをクリックしてください
又は各製品ページの「御見積はこちら」
から見積作成できます。

—目次—

- 一体型浴槽 (FL-8) ①
- タンカ (ST-8) ②
- 2分割浴槽 ③④
(FB-12/FB-12E/FB-12F/FB-12L)
- タンカ (ST-12) ⑤
- タンカ (ST-12E) ⑥⑦
- タンカワイヤー ⑧
- タンカネット ⑨
- 移乗補助用品 ⑩
- その他用品 ⑪
- メインポンプ・ボイラー用品 . ⑫
- 制御用品・継手用品① ⑬
- 継手用品②・ホース用品 . . ⑭
- 排水ポンプ用品 ⑮
- 給湯ポンプ・タンク用品 . . ⑯

デベロ

一体型浴槽(FL-8)

〈注意〉本ページは入浴車用浴槽FL-8に対応した商品が掲載されています。ご使用いただいている浴槽の型式をご確認の上ご注文ください。

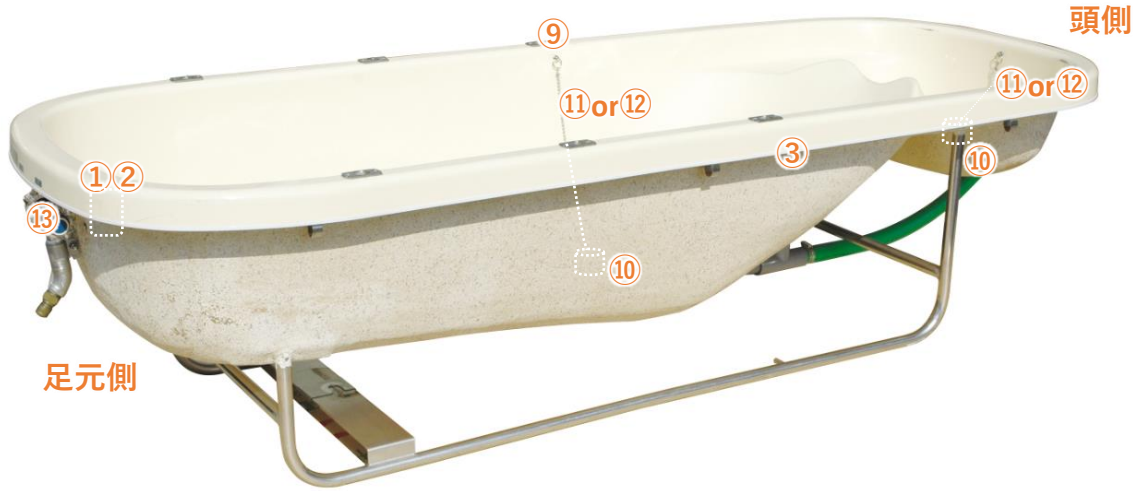

<p>①給湯口カバー F05073</p>	<p>②給湯口カバーネジセット16点 F05087</p> <p>※ネジは4本入っています</p>	<p>③カバー F05101</p> <p>※浴槽1台につきカバーは3本必要です</p>		
<p>④シャワーヘッド FL用 F05006</p>	<p>⑤ボールバルブ V64-13-K6A G05016</p>	<p>⑥シャワーホース 2.9m F05002</p> <p>※2.9m</p>	<p>⑦シャワーホースFL用ヘッド付 F05021</p>	
<p>⑧ナスロン No1354 F05081</p>	<p>⑨ヒートン U20-391 F05083</p>	<p>⑩排水栓 F05071</p>	<p>⑬自在水栓ハンドル F05107</p>	<p>⑰クリスタルハンドル F05126</p>
<p>⑪排水栓 玉くさり付 F05070</p>	<p>⑫排水栓 ナイロワイヤ付 F05088</p> <p>※欠品中</p>	<p>⑱栓棒セット GGGGG1</p>	<p>⑲栓棒4点セット F05124</p>	<p>ハンドル、栓棒セットの見分け方はこちら</p>
<p>⑭デッドトップ モールキャップ 4TP用 I05542</p>	<p>⑮ゴムキャップ C05099</p> <p>※カバー4TP用</p>	<p>⑯デッドトップ モールキャップ 4TS用 I05541</p>		

御見積はこちらから

✂ マークのある製品は、他にカラーバリエーションがあります。
 🎥 から説明動画へ。🔗から説明ページへ。

タンカ(ST-8)

〈注意〉本ページは一体型タンカST-8に対応した商品が掲載されています。ご使用いただいているタンカの型式をご確認の上ご注文ください。



<p>①②カットゴム</p> <p>S05501 ①足元側(100*30)</p> <p>S05502 ②頭側(150*30)</p>	<p>③タンカ横軸ローラー</p> <p>S05446</p> <p>※ST-8・12が1本付</p>	<p>④タンカ足元カバー</p> <p>S05302</p>	<p>⑤タンカ枠カバー-ST-8</p> <p>S05301</p> <p>※2本組</p>	
<p>⑥脚部カバー-ST-8・12</p> <p>S05251</p>	<p>⑦頭部ベルト-ST-8</p> <p>S05240</p>	<p>⑧エア枕U型</p> <p>S05208</p> <p>※廃番</p>	<p>⑨枕青</p> <p>S05258</p>	
<p>⑩ソフト枕</p> <p>S05210</p>	<p>⑪枕 ST-12E 青</p> <p>S05263</p>	<p>⑫エア枕 波型</p> <p>S05209</p>	<p>⑬タンカ固定バンド</p> <p>S05521</p> <p>※丸ゴム</p>	
<p>⑭リンク DVL</p> <p>SC6002</p>	<p>⑮リンク 大型</p> <p>SC6001</p>	<p>⑯タンカローラー</p> <p>S05452</p>	<p>⑰タンカローラーセット</p> <p>S05447</p>	<p>⑱滑り落ち防止ベルト ST-8・12</p> <p>S05218</p>
<p>⑲タンカ巻上器</p> <p>S05401</p>	<div style="text-align: center; background-color: #e67e22; color: white; border-radius: 50%; width: 150px; height: 100px; display: flex; align-items: center; justify-content: center;"> <p>御見積は こちらから</p> </div>			

マークのある製品は、他にカラーバリエーションがあります。

から説明動画へ。 から説明ページへ。

2分割浴槽(FB-12/FB-12E/FB-12F/FB-12L)①

〈注意〉本ページは入浴車用浴槽FB12・FB-12E・FB-12F・FB-12Lに対応した商品が掲載されています。ご使用いただいている浴槽の型式をご確認の上ご注文ください。

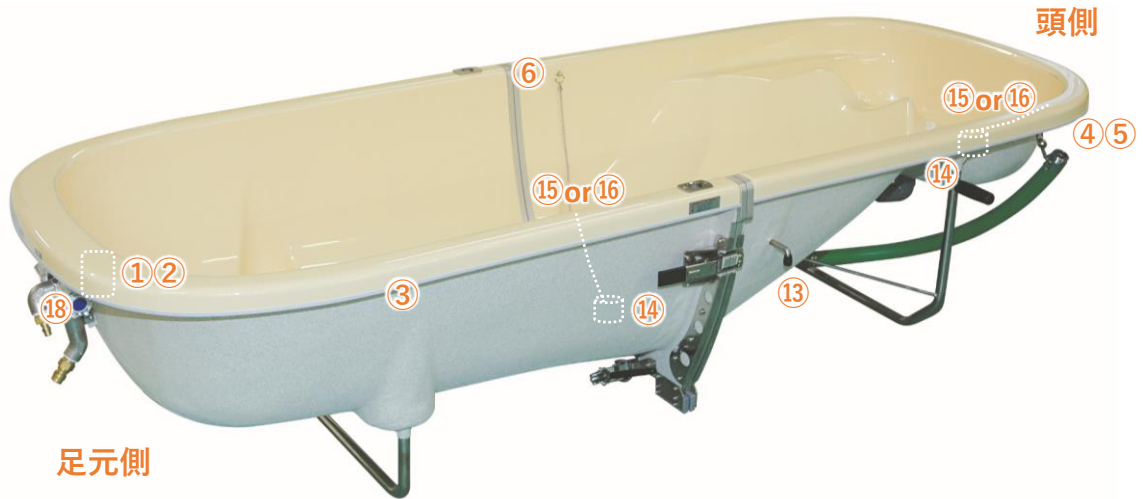

<p>①給湯口カバー F05073</p>	<p>②給湯口カバーネジセット F05087</p> <p>※ネジは4本入っています</p>	<p>③カバー F05101</p> <p>※浴槽1台につきカバーは3本必要です</p>	<p>④排水ホース掛け F05080</p>	
<p>⑤ナスカン No1354 F05081</p>	<p>⑥ヒートン U20-391 F05083</p>	<p>⑦デッドロックモールドキャップ I05542 4TP用</p>	<p>⑧デッドロックモールドキャップ I05541 4TS用</p>	
<p>⑨シャワーヘッド FB用 F05014</p>	<p>⑩ボールバルブ V64-13-K6A G05016</p>	<p>⑪シャワーホース 2.9m F05002</p>	<p>⑫シャワーホースFB用ヘッド付 F05020</p> <p>※FB用ヘッド付カラー40SM</p>	<p>⑬浴槽積み重ね金キャップ F05100</p> <p>※KP-204</p>
<p>⑭排水栓 F05071</p>	<p>⑮排水栓 玉くさり付 F05070</p>	<p>⑯自在水栓ハンドル F05107</p>	<p>⑰クリスタルハンドル F05126</p>	<p>⑳栓棒セット GGGGG1</p>
<p>⑰排水栓 ナイロンワイヤー付 F05088</p> <p>※欠品中</p>	<p>⑱ゴムキャップ C05099</p> <p>※カラー4TP用</p>	<p>㉑栓棒4点セット F05124</p>	<p>ハンドル、栓棒セットの見分け方はこちら</p>	

御見積はこちらか

2分割浴槽(FB-12/FB-12E/FB-12F/FB-12L)②

⑱ Aクランプ

F05051



⑳ ㉑ Bクランプ

F05052 ㉑左



F05053 ㉑右

㉒ ㉓ Bクランプ ゴム脚付

F05116 ㉒右



F05117 ㉒左

㉔ アジャストボルト

F05089



※Bクランプ用

㉓ アジャストボルト用
ゴム脚



F05114

〈AクランプとBクランプの左右の違いについて〉

Aクランプは左右同じです。Bクランプは浴槽に入った状態で左手側が左、右手側が右になります。(下記浴槽写真参照)

Aクランプの調整方法こちら🎥

Bクランプの調整方法こちら🎥

㉕ 補助脚 エビ

F05057



㉖ 補助脚 SUS

F05060



㉗ ㉘ 浴槽補助脚ローラー

F05111



㉗左

㉘右

F05110

㉙ 補助脚 ネジセット

F05069



㉕、㉖、㉗、㉘の補助脚の取付に使用、ネジは6本はっています

補助脚の
交換方法は
こちら🎥

〈補助脚ローラーの左右の違いについて〉 分割浴槽を重ねて、断面から見て左右になります。(下記浴槽写真参照)

㉚ シリコンパッキン

F05054



点検・交換方法は
こちら🎥

㉛ ㉜ フランジホルダー-脚側

F05064 ㉛右



F05065 ㉛左

〈左右の違いについて〉

浴槽に入った状態で左手側が左、右手側が右になります。(右記浴槽写真参照)

交換方法はこちら🎥



御見積は
こちらから

🔪 マークのある製品は、他にカラーバリエーションがあります。

🎥 から説明動画へ。🔗 から説明ページへ。

タンカ(ST-12)

〈注意〉本ページは一体型タンカST-12に対応した商品が掲載されています。ご使用いただいているタンカの型式をご確認の上ご注文ください。

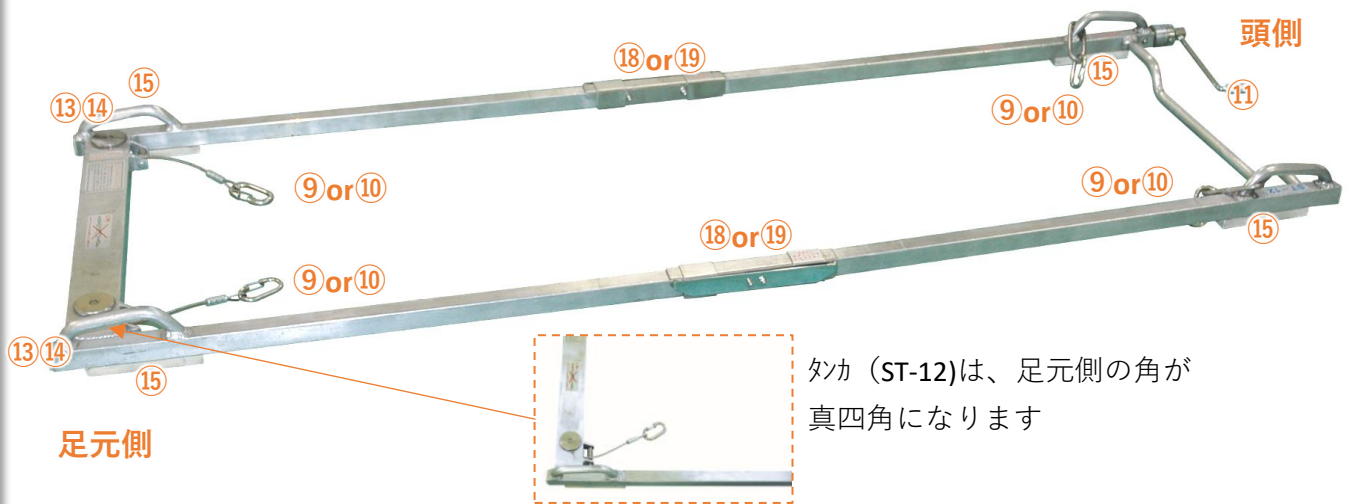

<p>①脚部カバー</p> <p>S05251</p>  <p>※ST-8・12</p>	<p>②頭部ベルト ST-12</p> <p>S05244</p> 	<p>③エア枕 U型</p> <p>S05208</p> <p>※廃番</p> 	<p>④枕青</p> <p>S05258</p> 	
<p>⑤ソフト枕</p> <p>S05210</p> 	<p>⑥枕 ST-12E 青</p> <p>S05263</p> 	<p>⑦タンカ足元カバー</p> <p>S05302</p> 	<p>⑧タンカ枠カバー 丸形</p> <p>S05304</p> <p>※2本組</p> 	
<p>⑨リンク DVL</p> <p>SC6002</p> 	<p>⑩リンク 大型</p> <p>SC6001</p> 	<p>⑪タンカ巻上器</p> <p>S05401</p> 	<p>⑫滑り落ち防止ベルト ST-8・12</p> <p>S05218</p> 	
<p>⑬タンカローラー</p> <p>S05452</p> 	<p>⑭タンカローラーセット</p> <p>S05447</p> 	<p>⑮カットゴム</p> <p>S05502</p> <p>(150*30)</p> 	<p>⑯下敷き黒ゴムセット</p> <p>S05506</p> <p>8枚セット</p> 	<p>⑰タンカ横軸ローラー</p> <p>S05446</p> <p>ST-8・12 専用付</p> 
<p>⑱折り畳みタンカ用シャフト PN</p> <p>S05472</p> <p>※シャフトの長さが55mmのR-7をご使用のお客様は以後PNをご使用ください。</p> 	<p>⑲折り畳みタンカ用シャフト</p> <p>S05453</p> <p>※折り畳みタンカ用シャフトPNへの変更は出来ません</p> <p>※R-6</p> 	<p>⑳エア枕 波型</p> <p>S05209</p> <p>ピンク</p> 	<p>御見積は こちらから</p>	

🔪 マークのある製品は、他にカラーバリエーションがあります。

🎥 から説明動画へ。🔗 から説明ページへ。

タンカ(ST-12E)①

〈注意〉本ページは一体型タンカST-12Eに対応した商品が掲載されています。ご使用いただいているタンカの型式をご確認の上ご注文ください。



タンカ (ST-12E)は、足元側の角が曲線になっています。

①タンカネット ST-12E

S05021



②ターボ リンシート ST-12E

SC6044



タンカ (ST-12E)用のネットのタグの色は赤です。
長さは1420mmになります



③タンカ枠か - 丸型

S05304



④頭部ベルト ST-12E

S05237



⑤滑り落ち防止ベルト ST12E

S05217



⑥エア-枕 U型

S05208

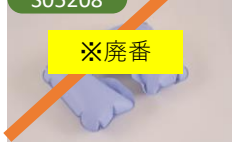

⑦エア-枕 波型

S05209

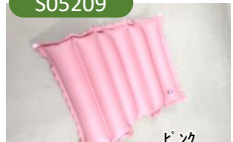

⑧枕 青

S05258



⑨ソフト枕

S05210



⑩枕 ST-12E 青

S05263



⑪クリック DVL

SC6002



⑫クリック 大型

SC6001



⑬タンカ巻上器

S05401



⑭タンカ固定バンド

S05521



🔪 マークのある製品は、他にカラーバリエーションがあります。
🎥 から説明動画へ。🔪から説明ページへ。

御見積は
こちらから

タンカ(ST-12E)②

⑮ 下敷き黒ゴムセット

S05506

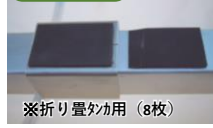

※折り畳み用 (8枚)



⑮ 折り畳み用シャフト PN

S05472



※R-6

※シャフトの長さが55mmのR-7をご使用のお客様は以後PNをご使用ください。

⑯ 折り畳み用シャフト

S05453



※折り畳み用シャフトPNへの変更は出来ません

⑰⑱ カットゴム一式 ST-12E



※カットゴムは一式のみの販売となります。
※詳細は下記イメージをご参照ください。



⑲⑳㉑㉒ タンカローラー ST-12E

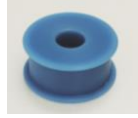

※年式により種類が異なります
下記参照

ST-12E用のカットゴムアダプターは現行型と初期型で種類が異なります。
足元側の白ゴムの形状で見分けられます。

< 現行型 > ⑰

S05503

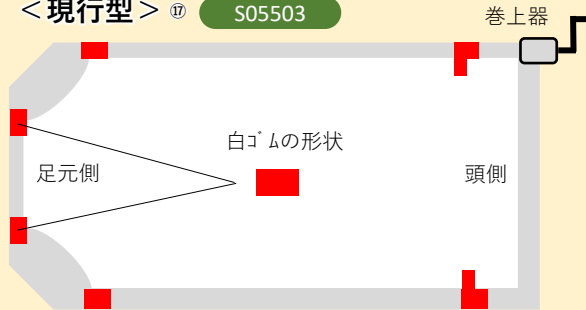

< 初期型 > ⑱

S05504



ST-12E用のタンカローラーは現行型と初期型で種類と個数が異なります。

< 現行型 >

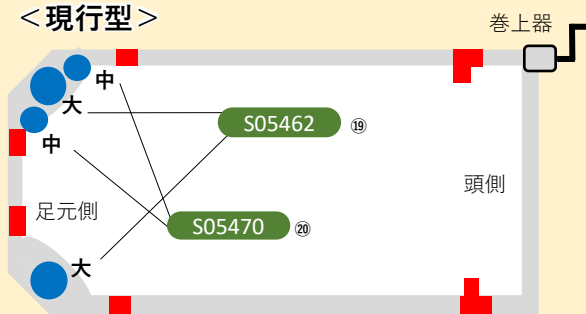

< 初期型 >

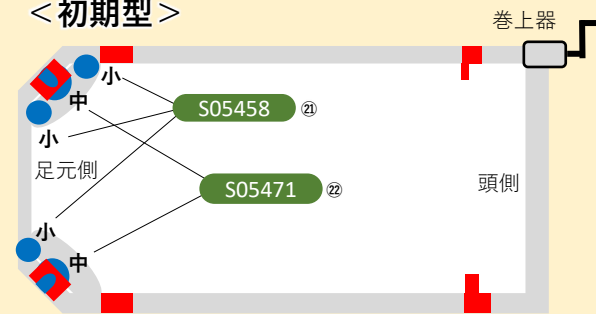

御見積は
こちらから

✂ マークのある製品は、他にカラーバリエーションがあります。

📺 から説明動画へ。🔗 から説明ページへ。

タンカワイヤー

※2022年5月1日以降タンカワイヤーの交換方法が変わりました



アタッチメント

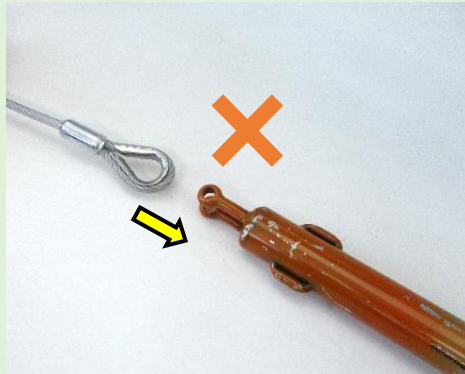

2022年5月1日以降に販売されるタンカワイヤーは、専用のアタッチメントを使用して巻上器に取付する機構となります。

従来通りのやり方ではタンカワイヤーを巻上器に取り付けることはできません。タンカワイヤーをご購入いただく際には、必ずアタッチメントをご用意ください。

①アタッチメント

S05330



※全ワイヤー共用です

②③タンカワイヤー-ST-8・12

S05331 ②(シブプル付・アタッチメントなし)



S05332 ③(シブプル付・アタッチメント付)

④⑤タンカワイヤー-ST-12E

S05333 ④(シブプル付・アタッチメントなし)



S05334 ⑤(シブプル付・アタッチメント付)

⑥⑦⑧⑨ ナイロンコーティング タンカワイヤー



S05335 ⑥ ST-8・12用(シブプル付・アタッチメントなし)

S05336 ⑦ ST-8・12用(シブプル付・アタッチメント付)

S05337 ⑧ ST-12E用(シブプル付・アタッチメントなし)

S05338 ⑨ ST-12E用(シブプル付・アタッチメント付)

タンカワイヤーアタッチメントの取付説明はこちら🎥

御見積は
こちらから

タンカネット

①タンカネット・ロープ式

S05002

※ST-8・12



②③タンカネット・ベルト式

S05006

②ST-8・12 L=1250 緑タグ

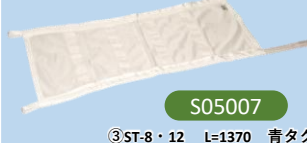

S05007

③ST-8・12 L=1370 青タグ

④⑤タンカネット・スライド式

S05024

④ST-8・12
L=1250 緑タグ



S05026

⑤ST-8・12 L=1370 青タグ

⑥ターポリンシート・ロープ式

S05008

※ST-8・12



⑦⑧ターポリンシート・ベルト式

SC6043

⑦ST-8・12
L=1250 緑タグ



SC6042

⑧ST-8・12 L=1370 青タグ

⑨⑩ターポリンシート・スライド式

SC6041

⑨ST-8・12
L=1250 緑タグ



SC6045

⑩ST-8・12 L=1370 青タグ

ST-12E用のタンカネットは、タンカST-12Eのページをご覧ください。

タンカネットの種類の違いや特徴の説明はこちら🎁

タンカネットのベルトの長さは2種類ございます

タグの色 緑 長さ1250mm



タグの色 青 長さ1370mm

お手持ちのネットのタグの色をご確認下さい



タンカネットは修理が可能です

ロープ交換



タンカネット（ターポリンシート）ロープ式のロープが切れたり、ほつれが出た際に、ネット部分が使用できる場合に限り、ロープ部分のみを交換することが可能です。

交換費用：5,600円（税別）/枚

- ※ロープ交換希望の旨をお伝えいただきデベロまでお送り下さい
- ※上記価格はロープ代込みの価格です
- ※運賃が別途発生いたします
- ※ネットの状態によっては別途補修費用が発生いたします

ベルト交換



タンカネット（ターポリンシート）ベルト式・スライド式のベルト部分が劣化した場合、ベルトのみをお買い上げいただきお客様自身で交換することが可能です。

交換用ベルト価格：5,000円（税別）/2本1組

ベルトの交換方法はこちら🎁

- ※運賃が別途発生いたします
- ※お客様ご自身で交換できますが、当社へお送りいただければ交換料720円（税別）/枚で交換さ対応させていただきます。

🎁から説明動画へ。👁️から説明ページへ。

移乗補助用品

①スライディングボード D

F06050

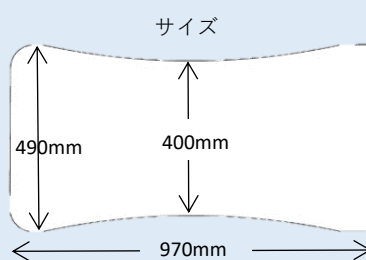

詳細は
こちら



②簡易タカー式

S03110



③簡易タカシート

S05111

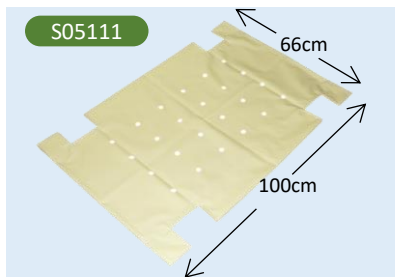

④簡易タカパイプ

S05112



⑤手持ちタカメッシュ

S05071



⑥手持ちタカタポリン

S05072



詳細は
こちら



御見積は
こちらから

その他用品

①②③④パスタシート

FC3002



7色入り

FC3004

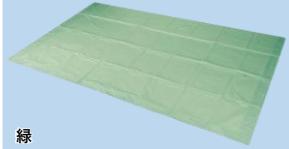

緑

FC3006

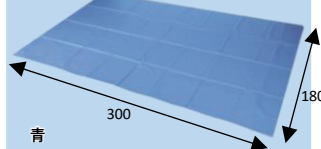

青

FC3008



ピンク

⑤専用スパナ

A05210



※8バルブ調整用のスパナです



⑥舟型温度計

A05016



⑦三方コック

G05032

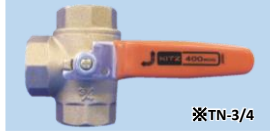

※TN-3/4

⑧ツインシャワーキット

F06011



※シャワーが2本同時に使えます。

⑨デベロック

V00182



・ホースの隙間を残してパッドアを閉めることができます。
防犯や雨風の吹込み対策に。
・片面がマグネットになっているので、使用しない時は、ボディに貼り付けておけます。

⑩デベロックII

V00066



※ボンゴ・効エス用

⑪デベロックII

V00067



※バリエーション用

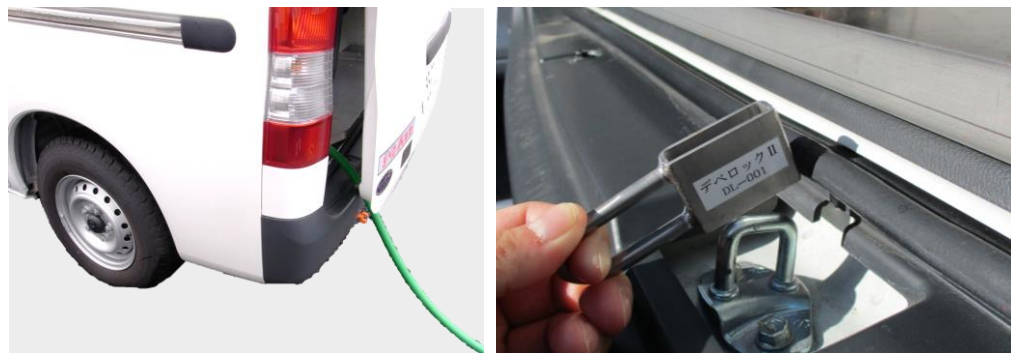

使用方法はこちら📺

⑫シール デベロバスカミニ

W05000



⑬シール デベロバスカ

W05007



⑭シール 号車番号

W05006



※発注の際は、号車番号をご記載下さい。

⑮シール 株式会社デベロ

W05008



⑯シール 消火器取付車

W05009



御見積は
こちらから

メインポンプ用品



※メインポンプ用品に関しましては、使用地域による周波数の違いなどから、品目が多岐にわたります。ご注文・お問い合わせの際には、ご使用のポンプの品番と移動入浴車の製造番号を商品発注書にご記入下さい。

①呼水口栓

P05307



※パッキン付

パッキンのみのご購入も可能です。

②呼水口栓パッキン

P05308

③Yストレーナーパッキン

G05077



④Yストレーナー用網

G05082



※廃番

⑤ケーシング水抜栓

P05338



※リング付

⑥ケーシング水抜栓 リング

P05340



ボイラー用品

ノーリツ製ボイラー (OQB-401WFDL)

①水フィルター

B05031

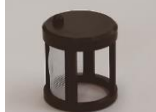

※OQB-401WFDL用

②水フィルターリング

B05032



③排水栓

B05041



※廃番

※OQB-401WFDL用

※対象のリングは④排水栓リングです。

④排水栓リング

B05042



※廃番

ノーリツ製ボイラー (OQB-4704F・OQB-407F)

⑤水フィルター

B05050



⑥水フィルターリング

B05052



⑦水フィルター蓋

B05051



※リング別売

⑧安全弁セット

B05057



※リング別売

⑨耐熱用リング

B05044



コトダ製ボイラー (UIB-SA47XP-D・UIB-SA47RX-D)

⑩給水口 フィルター

B06104



※リング付

⑪給水口 フィルターリング

B06105



※P-24

⑫給水口 フィルターリング

B06106



※P-18

⑬水抜き栓

B06107



⑭過圧逃し弁

B06108



⑮⑯圧力逃し弁 リング

B06102



※P-3

B06103



※P-8

制御用品

①②③ヒューズ

E05105

①(0.5A)



E05108

②(10A)

E05109

③(15A)

④パ イロット玉E-

E05102



⑤メタルコンセント付コード

E05009



⑥電源コードリール

E05005



⑦アース棒

E05013



継手用品①

①カプ ラー4TSF

C05013



※入浴車と給湯ホースの接続部に使用

②カプ ラー4TPF

C05016



③カプ ラー4TSH

C05011



※給水、給湯ホースの接続部に使用

④カプ ラー4TPH

C05014



カプ ラー側面に
品番の表記
があります。

⑤カプ ラー40SM

C05052



※浴槽及びシャワーホースに使用

⑥カプ ラー40PM

C05055



⑦カプ ラー800SH

C05091



※排水ポンプ及び排水ホースに使用

⑧カプ ラー800PH

C05094



⑨カプ ラー4TPM

C05015



※主に浴槽に給湯部分に使用

⑩カムロックツインロックタイプ 組

C05103



⑪カムロックツインロックタイプ メス

C05102



⑫カムロック オス

C05097



⑬ウォーターカップ リング 組

C05111



⑭ウォーターカップ リング メス

C05112



※パッキン付

⑮ウォーターカップ リング オス

C05113



⑯ウォーターカップ リング パッキン

C05114



⑰コネクタータカギ 製

G079FJ



C05200

⑱蛇口ニップ ルタカギ 製

G043FJ



C05202

⑲バンド付蛇口ニップ ルタカギ 製

G064FJ



C05203

⑳メタルシ 付蛇口 ニップ ルタカギ 製

G312



C05201

㉑洗濯機蛇口用 ニップ ルタカギ 製

GWA44



C05204

㉒泡沫蛇口用ニップ ルタカギ 製

G063



C05205

継手用品②

②③ アングルボールバルブ

G05015



※V62-X-13-K6A

②④ アングルボールバルブ

G05018



※V62-X-20-K6A
※貯水タンクドレン用

②⑤ ボールバルブ

G05017



※V61-20-K6A
※シャワー用

②⑥ ボールバルブ

G05014



※V61-1-13-K6A
※入浴車給湯口専用

②⑦ エオンナット

C05133



※PT31-13

②⑧ カプラー給湯用コック付

C05007



※エオンナット
PPT31-13
※ボールバルブ
V61-13-K6A
※カプラー
4TSF

②⑨ カプラー給水用コック付

C05008

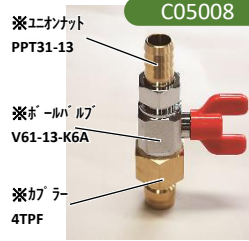

※エオンナット
PPT31-13
※ボールバルブ
V61-13-K6A
※カプラー
4TPF

③⑩ ボールバルブ

G05013



※V61-13-K6A
※カプラー給湯用コック付用
※カプラー給水用コック付用

③⑪ ③⑫ ボールバルブ ツマミ式(新)/(旧)

G05010

旧



G05019

新



新・旧の見分け方はこちら👉

交換方法はこちら👉

ホース用品

給湯ホース関連

① 給湯ホース

I05230



※φ15

② 連結ホース

I05501



※φ15 1.5給湯用

③ ジュビリーバンド

I05804



※給湯用22

④ 給湯ホースリール

I05511



※ハンドル付き

⑤ ホースリールハンドル

I05531



※ホコ製
給湯給水共用

⑥ 給湯ホースリール
20mリール付

I05201



※φ15

給水ホース関連

⑦ 給水ホース
OB-660D用

I05311



※φ15

※自動給水用耐圧ホース

⑧ 給水ホース

I05310



※φ15

⑨ ジュビリーバンド

I05805



※給水用20

⑩ 立締めバンド

I05811



⑪ ウイングバンド

I05819



⑫ 給水ホースリール

I05521



※ハンドル付き

⑬ ホースリールハンドル

I05531



※ホコ製
給湯給水共用

排水ホース関連

⑭ 排水ホース

I05103



※φ25

⑮ ジュビリーバンド

I05802



※排水用30

排水ポンプ用品

排水ポンプが新しくなりました 【排水ポンプ PX-62AD4】

コードを着脱式にする事で、
断線しにくい設計になりました



分解・清掃方法はこちら

メカニカル交換方法はこちら

サクションホース交換方法はこちら

①排水ポンプ

I15022

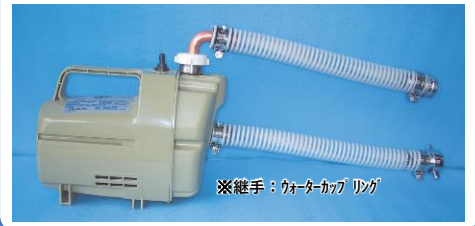

※継手：ウォーターカップ リング

②排水ポンプ

I15023



※継手：カムロック

※排水ホースの継手部分をガラ-800仕様にもできます。
詳しくはお問い合わせください。

③補助脚

P05011

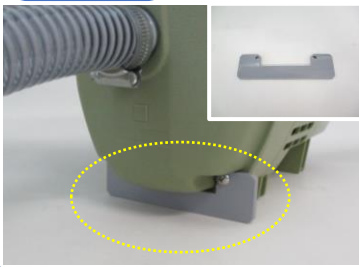

④⑤サクションホースφ25

I05111

④吐出側

ゴムツェφ15付300L

I05113

⑤吸込側

ゴムツェφ18付300L

⑥⑦ゴムツェ

I05115

⑥吐出側 φ15

I05116

⑦吸込側 φ18

⑩電源スイッチ

ゴムカバー

I05011



⑪電源コード

P05016

PX-62AD3用

※PPR-M0033D3

⑫電源コード

P05021

PX-62AD4用

※369R7021

⑬ P15010

吐出側エルボ

※PX-62AD3用

⑭ P15013

取付リング16mm

※PX-62AD3用

⑮ P15014

エルボ締付ナット

※PX-62AD3用

⑯吐出口方向自在キット

P15006

⑧～⑮までを組んだ
キット商品になります

⑰ P15011

Oリング

※PX-62AD3用

⑱ P15007

吐出側継手

※PX-62AD3用

⑲ P15008

吐出側継手パッキン

※PX-62AD3用

⑲ P15009

吐出側継手固定ナット

※PX-62AD3用

⑲ P15012

ケーシング

※PX-62AD3用

⑲ボリュートケースパッキン

P05011



⑲ケーシングパッキン

I05013



⑲メカニカル

P05011



※⑯～⑲までの製品は
排水ポンプ、給湯ポンプ
共用になります。

給湯ポンプ用品

①給湯ポンプ

I05022

テラル製
※PX-62A用



②吐出側エルボ

P05007



※PX-62A用

③吸い込みホース

P05015



※PX-62A用

④呼水口栓パッキン

P05006



※PX-62A用

⑤呼水口栓

P05005



※PX-62A用

⑥ストレーナー用おもり

P05016



※PX-62A用

■ポリウレタンケースパッキン、ケーシングパッキン、補助脚、電源スイッチゴムカバー、メカニカルシールは、排水ポンプPX-62AD3と共用になります。排水ポンプ用品ページを、ご参照下さい。

⑦ケーシング

P05012



※PX-62A用

⑧補助脚

P05011

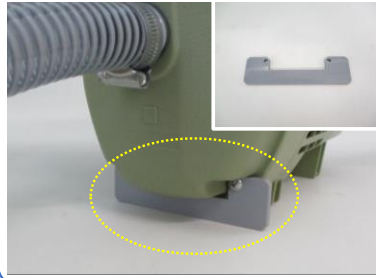

タンク用品

①灯油タンク蓋

B05935



※MCタイプ
※平パッキン付

②貯水タンク蓋

G05117



※MCタイプ
※平パッキン付

③灯油タンク蓋

B05934



※廃番

※SUS P-2
※平パッキン付

④タンク蓋平パッキン

B05927



※P=3用
φ54

⑤タンク蓋平パッキン

B05929



※廃番

※P=2用
φ51

⑥ヒスコ継手

I05923



※PL-10-02
※車種年式により異なります

⑦水位計

I05911



※車種、年式により長さが異なります。
ご注文の際には、製造番号をご記入下さい。

交換方法は [こちら](#) へ

⑧送油ホース

B05501



📺 から説明動画へ。🔗 から説明ページへ。